

# CLÔTURE ET OCCULTATION

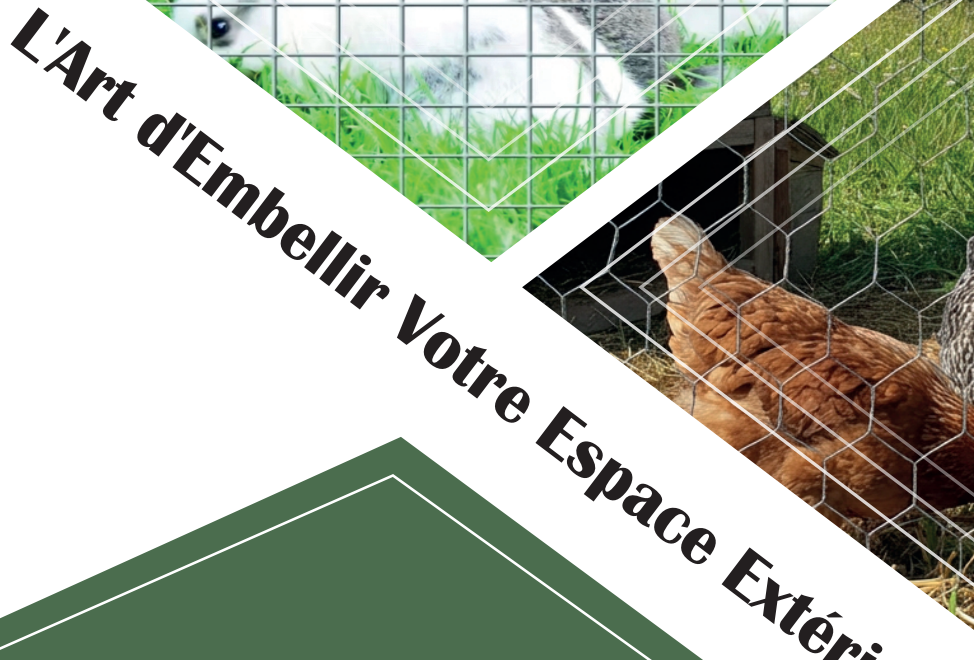

2026



# L'Art d'Embellir Votre Espace Extérieur

Jardisys incarne le savoir-faire en matière d'occultation et de clôtures de jardin. Les produits Jardisys sont le fruit d'une longue expérience dans le domaine de la clôture combinant ainsi qualité et élégance.

Avec JARDISYS, nous nous engageons sur la qualité et vous pouvez choisir en toute confiance nos produits garantis DEUX ans.

Nous comprenons l'importance de votre investissement et nous nous engageons à vous fournir des articles fiables et durables.

En cas de défaut de fabrication ou de dysfonctionnement pendant la période de garantie, nous vous offrons un service de remplacement rapide et efficace.

Les produits doivent être posés suivant les DTU en vigueur. La décoloration naturelle du produit ne peut remettre en cause sa qualité.



# INDEX

<b>PANNEAUX RIGIDES PRO</b> .....	4-5
Panneaux.....	4
Poteaux.....	5
<b>PORTILLONS</b> .....	6-8
Portillon occultable.....	7
Portillon standard large (PMR).....	8
<b>OCCULTATION</b> .....	9-11
Kit occultation Rigide (PVC).....	9
Kit occultation Souple (PVC).....	10
Kit complet occultant horizontal..	11
<b>CLÔTURES EN ROULEAUX</b> .....	12-17
Grillage Noué.....	12
Grillage Simple Torsion.....	13
Grillage Triple Torsion.....	14
Grillage Maille Carrée.....	15
Grillage Soudé 100 x 75.....	16
Grillage Soudé 100 x 100.....	17
<b>ACCESSOIRES de POSE</b> .....	18-22
<b>ANCRES MÉTALLIQUES</b> .....	21
<b>BARRIÈRE ANGLAISE</b> .....	22



# PANNEAU RIGIDE PRO

\*photographies et illustrations non contractuelles

**RAL 7016**

Hauteur	Nbre plis
0m63	2
1m03	2
1m23	2
1m53	3
1m73	3
1m93	3

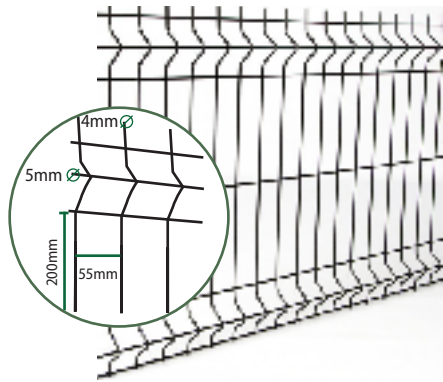

Longueur:	2m50
Maille:	200x55mm
Fil horizontal:	5 mm
Fil vertical:	4 mm

poudre thermodurcissable

galvanisation

acier

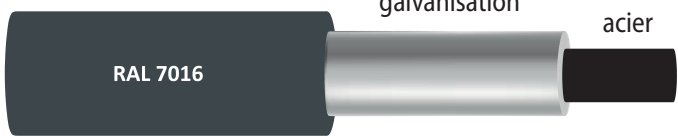



\* photographies et illustrations non contractuelles



**RAL 7016**



# POTEAUX À CLIPS

Hauteur(s):	1,57m 1,87m 2,07m 2,27m 2,47m
Section:	45x70mm
Épaisseur:	1,2mm

(NB: Les vis perforantes de sécurisation des clips ne sont pas fournies)

Quantité de clips conseillée par panneau:
Poteaux à clipser 0,67 m 4 clips/ panneau
Poteaux à clipser 1,07 m 4 clips/ panneau
Poteaux à clipser 1,27 m 6 clips/ panneau
Poteaux à clipser 1,57 m 6 clips/ panneau
Poteaux à clipser 1,87 m 6 clips/ panneau
Poteaux à clipser 2,07 m 6 clips/ panneau
Poteaux à clipser 2,27 m 8 clips/ panneau
Poteaux à clipser 2,47 m 8 clips/ panneau

## PLATINE POUR POTEAU À CLIPS

**RAL 7016**

Hauteur:	310mm
Dimensions base:	120x120x75mm
Épaisseur de la base:	9mm
Épaisseur de platine:	2 x 3mm



## CLIPS DE FIXATION "JARDICLIPS"

**RAL 7016**

Acier Galvanisé thermolaqué



## PINCE À CLIPS "JARDIFIX"

La pince de pose "JARDIFIX" permet la mise en œuvre des clips.



# PORTILLONS

## PORTILLON OCCULTABLE



## PORTILLON STANDARD LARGE

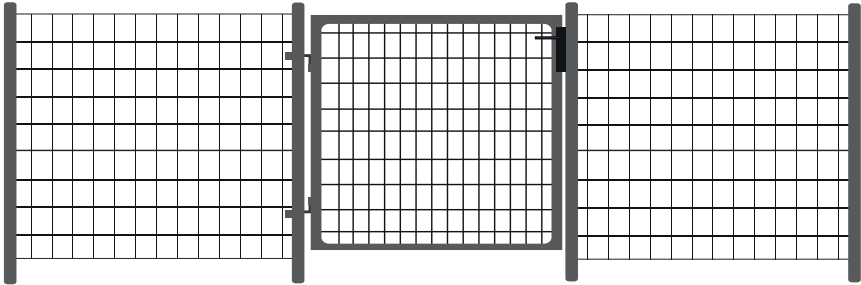

### STABILISATEUR PORTAIL 1m

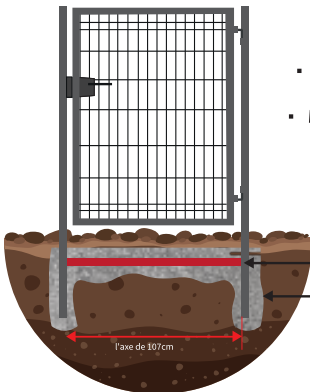

### STABILISATEUR PORTAIL 1,25m

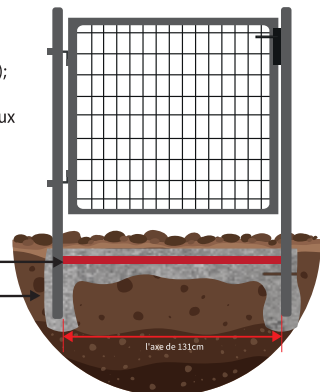

- Facilité de pose ( 8 vis autoforeuses);
  - Rapidité d'installation;
- Montants toujours parallèles entre eux

Stabilisateur de portillon  
Béton



# PORTILLON OCCULTABLE

**RAL 7016**

Fil 4mm  
 Poteaux carrés 60mm  
 Cadre carré 40mm  
 Maille 200x50mm

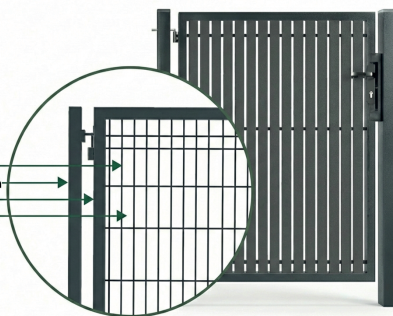

## PLATINE POUR PORTILLON OCCULTABLE



Hauteur: 200mm  
 Dimensions base : 100x150mm  
 Épaisseur de la base : 5mm

## STABILISATEUR PORTAIL 1m



Barre d'écart: 107cm  
 Section: 40x40mm

Hauteur(s):	1m 1,20m 1,50m 1,75m 2,00m
Largeur de passage:	1,00m
Largeur hors tout :	1,15m
Maille:	200x55mm
Fil:	4mm



# PORTILLON STANDARD LARGE

**RAL 7016**

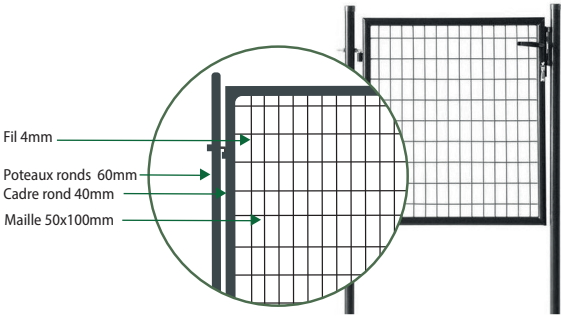

## PLATINE POUR PORTILLON LARGE



Hauteur: 200mm  
 Dimensions base : 100x150mm  
 Épaisseur de la base : 5mm

## STABILISATEUR PORTAIL 1,25m



Barre d'écart: 131 cm  
 Section: 40x40mm

Hauteur(s):	1,00m 1,20m 1,50m
Largeur de passage:	1,25m
Largeur hors tout :	1,43m
Maille:	50x100mm
Fil:	4mm

**conforme à la  
règlementation  
PMR**

## KIT OCCULTATION RIGIDE

RAL 7016

RAL 6005



x 47

Clips de maintien bas



x 43

Lames principales 49mm



x 2

Lames d'extrémités 44mm



x 2

Lisses de finition haute



Profils V (2 plis différents)

### Profils V

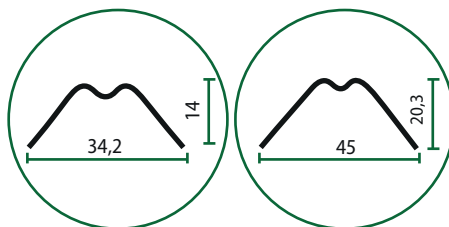

### Panneaux compatibles:

MRT  
RIVISA  
TECNOMALLAS  
PLACE  
DIRICKX (Panel DIY)  
VAN MERKSTEIN  
JARDISYS

FAMAVI  
FERRO BULLONI  
FRIGERIO  
FILICAC  
WISNIOSKI  
LIPPI  
.....

Hauteur(s): 1,03m 1,23m 1,53m 1,73m 1,93m  
Largeur clôture: Kit pour panneaux 2,50m  
Matière: PVC

ATTENTION :  
La pose d'un système d'occultation sur une clôture fragilisée est à éviter.  
Certains conditions climatiques (tempêtes, bourrasques ...) peuvent entraîner de graves dégâts.  
En occultant votre clôture, vous engagez votre seule responsabilité.  
Aucune réclamation ne sera acceptée et la responsabilité de notre marque ne pourra être engagée.

## KIT OCCULTATION SOUPLE

RAL 7016

RAL 6005



Compatible avec un grillage soudé à mailles de 50 x 100 mm, une clôture simple torsion à mailles de 50 x 50 mm, et un panneau rigide.

Longueur:	60m
Largeur:	4,6cm
Clips de fixation:	100
Matière :	PVC

**ATTENTION :**  
 La pose d'un système d'occultation sur une clôture fragile (cette-ci, certaines conditions climatiques (tempêtes, bourrasques, ...)) peuvent entraîner de graves dégâts. En occultant votre clôture, vous engagez votre seule responsabilité. Aucune réclamation ne sera acceptée et la responsabilité demeure marquée ne pourra être engagée.



## KIT COMPLET OCCULTANT HORIZONTAL

RAL 7016

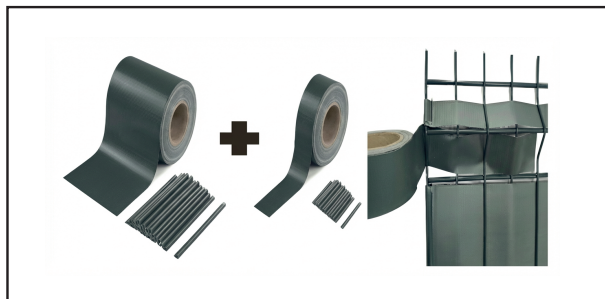

► Pour panneaux rigides 3d (avec renforts v)

Rouleau :	19 cm x 35 m + 3,5 cm x 35 m
Clips de fixation:	30 +30
Matière :	PVC souple
Grammage:	450 g/m <sup>2</sup>
Conditionnement:	4 kits par carton

ATTENTION :  
La pose d'un système d'occultation sur une clôture fragile (cette-ci, certaines conditions climatiques (tempêtes, bourrasques...)) peuvent entraîner de graves dégâts.  
En occultant votre clôture, vous engagez votre seule responsabilité.  
Aucune réclamation ne sera acceptée et la responsabilité demeure marquée ne pourra être engagée.

# CLÔTURES EN ROULEAUX



## GRILLAGE NOUÉ

**GALVA**

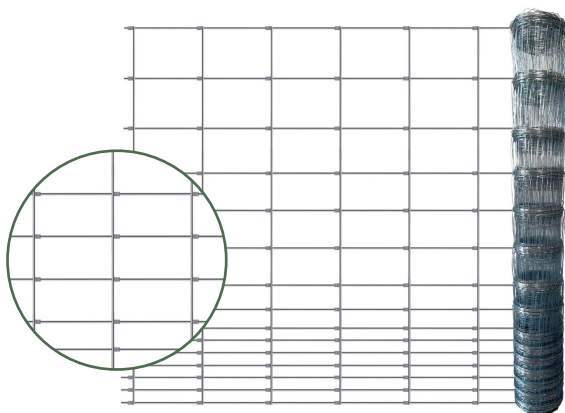

Hauteur(s):	1,00m 1,20m 1,50m
Longueur de rouleau:	50m
Maille:	Progressive
Fil de lisière:	2.4mm
Fil intermédiaire:	1.9mm
Écartement des fils verticaux:	15cm

**100/08/15**  
**120/10/15**  
**150/12/15**

\*photographies et illustrations non contractuelles

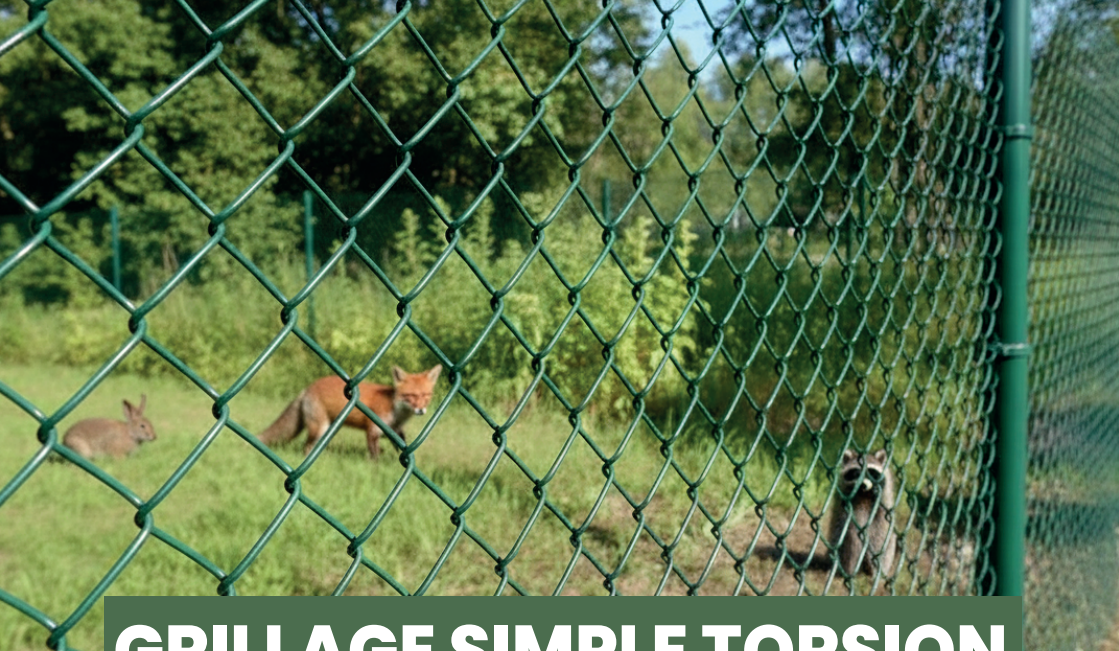

# GRILLAGE SIMPLE TORSION

**RAL 6005**

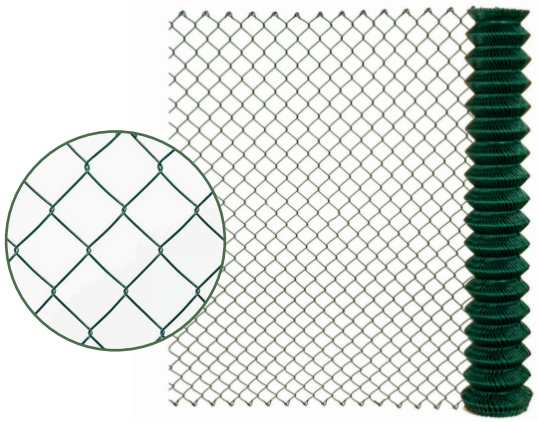

Hauteur(s):	1,00m 1,20m 1,50m
Longueur de rouleau:	25m
Maille:	50x50mm
Fil:	2,4mm

\*photographies et illustrations non contractuelles



# GRILLAGE TRIPLE TORSION

Galvanisation à chaud avant torsion

**RAL 6005**

25x25mm  
ø 1mm

**GALVA**

25x25 mm  
ø 0,8 mm

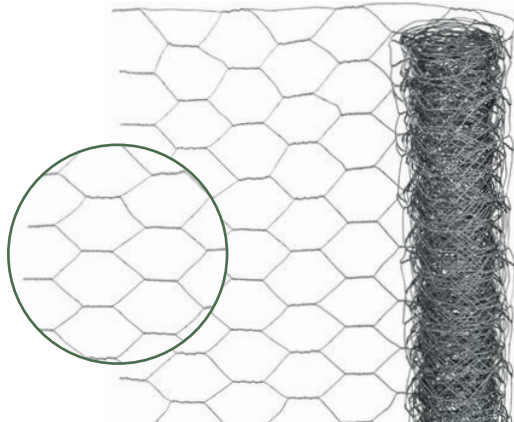

Hauteur(s):	0,50m 1,00m
Longueur de rouleau:	5m 10m
Maille:	25x25mm
Fil:	0,80mm (GALVA) 1,00mm (RAL 6005)

\*photographies et illustrations non contractuelles



# GRILLAGE MAILLE CARRÉE

Galvanisé après soudure

**GALVA**

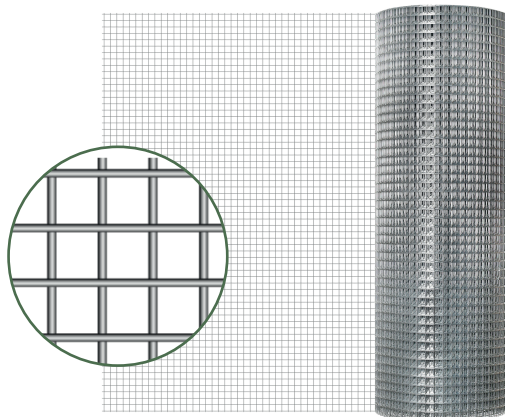

Hauteur(s):	0,50m 1,00m
Longueur de rouleau:	5m 10m
Maille:	13x13mm
Fil:	0,7mm

\*photographies et illustrations non contractuelles



# GRILLAGE SOUDÉ

RAL 6005

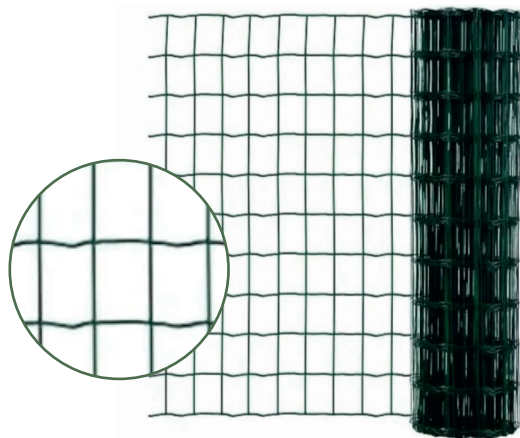

Hauteur(s):	1,00m 1,20m 1,50m
Longueur de rouleau:	25m
Maille:	75x100mm
Fil:	2,1mm

\*photographies et illustrations non contractuelles

**OFFRE**

**SPECIALE**

# GRILLAGE SOUDÉ

**RAL 6005**

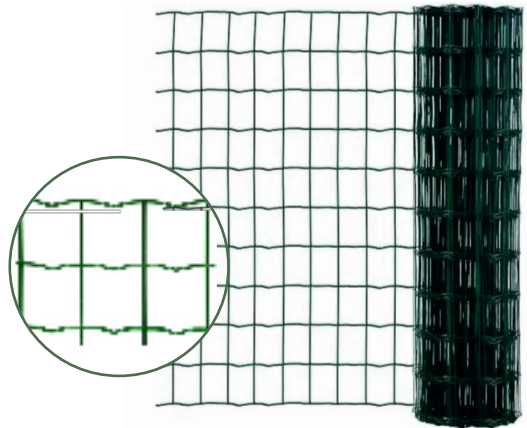

Hauteur(s):	1,00m 1,20m 1,50m
Longueur de rouleau:	20m
Maille:	100x100mm
Fil:	2,1mm

\*photographies et illustrations non contractuelles

# ACCESSOIRES de POSE



## FERT

RAL 6005

Hauteur(s): 1,45m 1,75m 2,00m  
Section: 30x30 mm



## JAMBE DE FORCE

RAL 6005

Hauteur(s): 1,75m 2,00m 2,25m  
Section: 25x25mm



## BARRE DE TENSION

RAL 6005

Hauteur: 1,00m 1,25m 1,55m  
Diamètre: 8mm



## FIL DE TENSION GALVANISE

**GALVA**



## FIL DE TENSION PLASTIFIE

**RAL 6005**



Longueur: 100m  
Diamètre: 2mm 2,7mm

Longueur: 100m  
Diamètre: 2mm 2,4mm 2,75mm

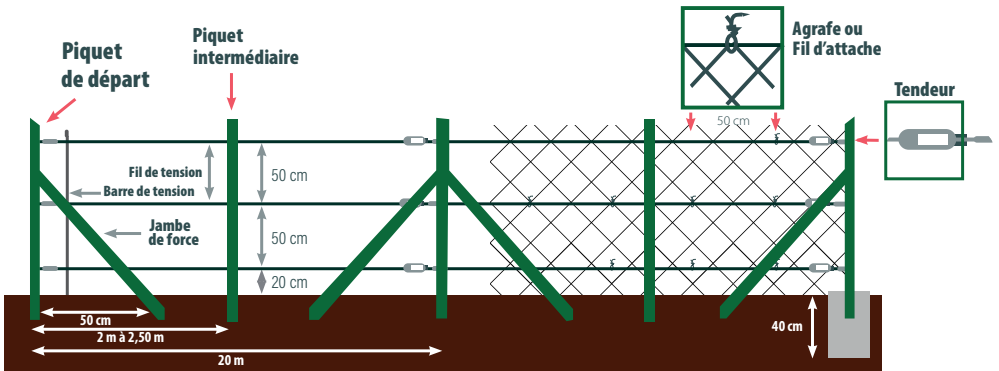

## TENDEUR PLASTIFIÉ

**RAL 6005**

N°2  
N°3



## TENDEUR GALVANISÉ À CHAUD

**GALVA**

N°2  
N°3



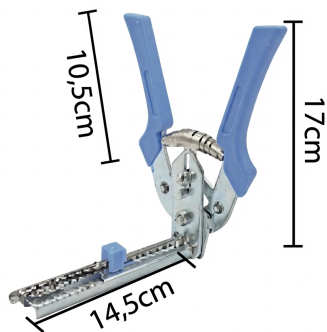

## PINCE À AGRAFES

Type : Automatique

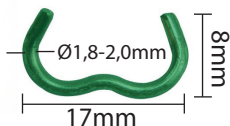

## AGRAFES PLASTIFIÉES

RAL 7016

Box de 600 agrafes

RAL 6005

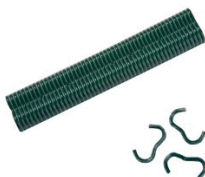

## AGRAFES GALVANISÉES

**GALVA**

Box de 600 agrafes

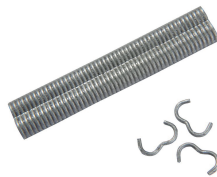

## CRAMPILLONS

**GALVA**

Dimensions: 2,7 x 25mm

Poids : 500 gr



## PATTES DE FIXATION POUR PANNEAU RIGIDE

**GALVA**

Dimensions: 20 x 36mm

Conditionnement: 4 pcs

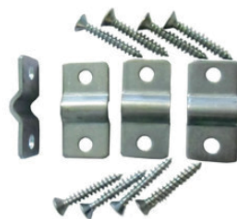

## ANCRE SUR PLATINE

**GALVA**

Dimensions: 91x91x150mm  
71x71x150mm  
Epaisseur: 1,8mm



## ANCRE À ENFONCER

**GALVA**

Dimensions: 91x91x750mm(150+600)  
71x71x750mm(150+600)  
Epaisseur: 1,8mm



## ANCRE SUR PLATINE POUR KIT CLÔTURE

**GALVA**

Dimensions: 91x91x150mmx2mm  
91x91x150mmx4/6mm



## ANCRE À ENFONCER POUR KIT CLÔTURE

**GALVA**

Dimensions: 91x91x750mm(150+600)x2mm



## POTEAU CLÔTURE PROTECTION INTEMPÉRIES

**GALVA**

Dimensions: 290 x 40 x 645 mm



## CAPUCHON PYRAMIDE

**GALVA**

Dimensions: 70 x 70mm  
90 x 90mm



# ACCESSOIRES BARRIÈRE ANGLAISE 70 MM

## GOND RÉGLABLE

**GALVA**

Hauteur :	10cm
Largeur :	10cm
Épaisseur :	2mm
Diamètre du gond :	19mm



## PENTURE DOUBLE

**GALVA**

Longueur :	15cm
Largeur :	76mm
Épaisseur :	5,6mm
Diamètre de l'œil de gond :	19mm
Diamètre des trous de boulons :	10mm



**GALVA**

Longueur :	44cm
Largeur :	76mm
Épaisseur :	5,6mm
Diamètre de l'œil de gond :	19mm
Diamètre des trous de boulons :	10mm



**GALVA**

Longueur :	60cm
Largeur :	76mm
Épaisseur :	5,6mm
Diamètre de l'œil de gond :	19mm
Diamètre des trous de boulons :	10mm



**JARDISYS SAS | 53270 Sainte Suzanne | FRANCE**  
**info@jardisys.com | www.jardisys.com**

